

argon Aufbauleuchte 3842 38W LED

Art. Nr: 3842.3830.MP.80

Technische Daten/Bestelldaten

Leuchtkörper

Montageart: Aufbau-/Pendelleuchte

Maße (Angabe in mm):

A1: 550 / A2: 550 / H1: 62 /

Gewicht: 6.2 kg

Material: Stahlblech

Farbe: Weiß (RAL 9003)



Elektrotechnik:

Betriebsgerät: LED Betriebsgerät schaltbar

Netzfrequenz: 50-60 Hz

Netzspannung: 220-240 V

Umgebungstemperatur: 0 bis +25 °C

Lichttechnik:

Optisches System: mikroprismatischer Diffusor

Leistungsaufnahme: 38 W

Farbtemperatur: 3000 K

Lichtstrom: 3800 lm

Lichtverteilung: direkt strahlend

Farbwiedergabe: CRI > 80

Lebensdauer: 50.000h (L80/B20)

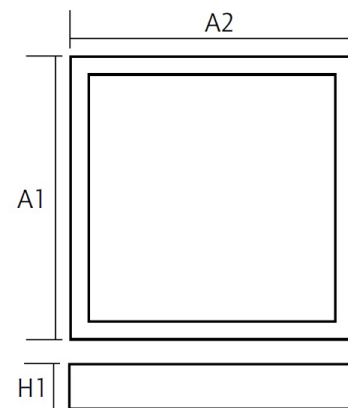

Prüfungen:

Schutzart: IP40

Schutzklasse: I

Schlagschutz: IK02

Länderkennzeichnung: CE

Sicherheitskennzeichen: F

Sonstige Kennzeichen: WEEE-Zeichen

Bruttopreis: 130.30 € Euro (exkl. Mehrwertsteuer)

EAN: 4058153585376

Bemerkungen:

Montageabstände: 418x376, exkl. Seilaufhängung 1.5m

