

argon Einbauleuchte 5847 35W LED DALI

Art. Nr: 5847n.3340.TO.81d

Technische Daten/Bestelldaten

Leuchtkörper

Montageart: Einbauleuchte

Maße (Angabe in mm):

A1: 500 / D1: 465 / H2: 40 /

Deckenausschnitt: 465 mm

Gewicht: 5.4 kg

Material: Stahlblech

Farbe: Weiß (RAL 9003)



Elektrotechnik:

Betriebsgerät: LED Betriebsgerät DALI

Netzfrequenz: 50-60 Hz

Netzspannung: 220-240 V

Umgebungstemperatur: -20 bis +30 °C

Lichttechnik:

Optisches System: Triplex Opalglas

Leistungsaufnahme: 33 W

Farbtemperatur: 4000 K

Lichtstrom: 3260 lm

Lichtverteilung: direkt strahlend

Farbwiedergabe: CRI>80

Lebensdauer: 100.000h (L80/B20)

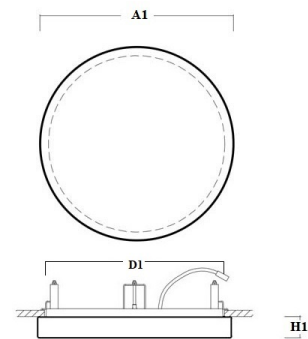

Prüfungen:

Schutzart: IP44

Schutzklasse: I

Schlagschutz: IK01

Länderkennzeichnung: CE

Sicherheitskennzeichen: F

Sonstige Kennzeichen: WEEE-Zeichen

Bruttopreis: 791.90 € Euro (exkl. Mehrwertsteuer)

EAN: 4058153604459

